



## SPACE TWIN 窄柜体

Blum 百隆针对超窄柜体提出的创意



[www.blum.com](http://www.blum.com)



与百隆零距离

**blum** 百隆®

# 用于狭小收纳空间的实用橱柜解决方案

现在，厨房里的每一寸空间都可以得到充分利用。SPACE TWIN 窄柜体作为 Blum 百隆的超窄柜体系列，其对角安装的导轨能够增加额外的收纳空间，同时无需放弃对稳定性和运动质量的追求。

 **blum** 百隆®



#### **久经考验的 Blum 百隆运动质量**

SPACE TWIN 窄柜体保持着 Blum 百隆久经考验的运动质量。微小的开启作用力、轻盈的滑动以及由 BLUMOTION 阻尼打造的轻柔顺滑的关闭效果保障了优良的运动舒适性。这样的解决方案使柜体可以完全拉出，即使是在最角落的物品也能轻松拿取。

#### **高度的稳定性及负载能力**

对角安装的导轨能够提升抽屉的侧边稳定性，而且单个地柜负载能力最高可达 20kg。

#### **完整统一的外观效果**

无论是搭配 LEGRABOX 乐薄®金属抽屉系列，TANDEMBOX 豪华金属抽屉系列，还是结合 MOVENTO 魔顺®全拉木抽导轨系列，TANDEM 隐藏静音木抽导轨系列，均能实现统一的外观效果。

#### **一如既往的调节和安装舒适度**

通过使用 Blum 百隆的标准五金件，打造一如既往简单舒适的调节和安装。

## 多样化实施方案

Blum 百隆五金件的通用性使我们能够将现有产品用于 SPACE TWIN 窄柜体。该解决方案既可以搭配 LEGRABOX 乐薄®金属抽屉系列和 TANDEMBOX 豪华金属抽屉系列,也可以结合 MMOVENTO 魔顺®全拉木抽导轨系列和 TANDEM 隐藏静音木抽导轨系列。

**blum** 百隆®



### LEGRABOX

#### 乐薄®金属抽屉系列

LEGRABOX 乐薄®金属抽屉系列纤巧的直线型设计搭配窄柜体解决方案, 相得益彰, 非常漂亮。用于宽度为 200mm 的柜体。



### TANDEMBOX

#### 豪华金属抽屉系列

窄柜体的解决方案可与 TANDEMBOX 豪华金属抽屉系列的所有产品线相结合。用于宽度为 200mm 的柜体。



### MOVENTO

#### 魔顺®全拉木抽导轨系列

MOVENTO 魔顺®全拉木抽导轨系列的运动质量同样可以在SPACE TWIN 窄柜体上实现。用于宽度为 200mm 的柜体。



### TANDEM

#### 隐藏静音木抽导轨系列

与该导轨系列的结合使木质窄柜体得以在所有生活区域内使用。用于宽度大于 150mm 的柜体。



# SPACE TWIN 窄柜体



# LEGRABOX 乐薄®金属抽屉系列

## 在柜体内所需空间

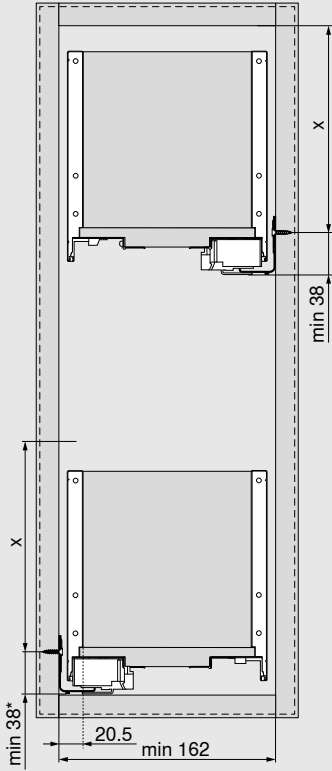

X =

高度	<b>LEGRABOX</b> 乐薄®金属抽屉系列	<b>LEGRABOX pure</b> 乐薄®金属抽纯粹系列	<b>LEGRABOX free</b> 乐薄®金属抽缤纷系列
M	68 mm	-	-
K	106 mm	-	-
C	-	155 mm	155 mm

\* 若在组装柜体之前柜体导轨已安装好, 则需 +1 mm

## 面板安装规格

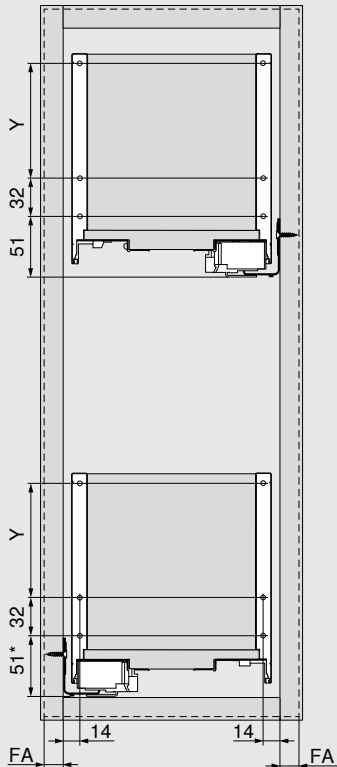

Y =

高度	<b>LEGRABOX</b> 乐薄®金属抽屉系列	<b>LEGRABOX pure</b> 乐薄®金属抽纯粹系列	<b>LEGRABOX free</b> 乐薄®金属抽缤纷系列
M	-	-	-
K	-	-	-
C	-	96 mm	96 mm

\* 若在组装柜体之前柜体导轨已安装好, 则需 +1 mm  
FA 面板重叠部分

背板安装规格

高度 M

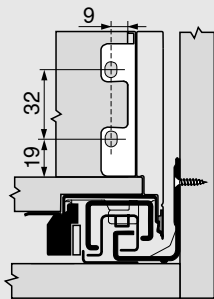

高度 K

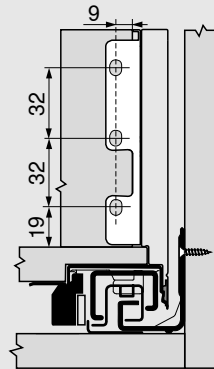

高度 C

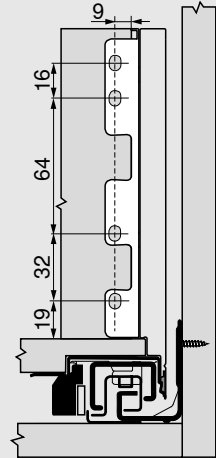

16 mm 刨花板的裁切尺寸

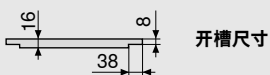
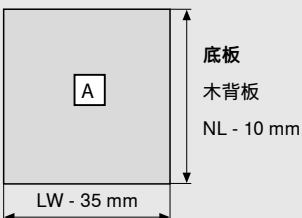
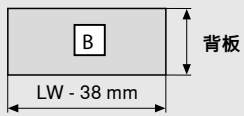
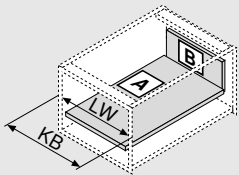

背板



高度	LEGRABOX 乐薄®金属抽屉系列	LEGRABOX pure 乐薄®金属纯粹系列	LEGRABOX free 乐薄®金属抽缤纷系列
M	63 mm	-	-
K	101 mm	-	-
C	-	148 mm	148 mm

KB 柜体宽度  
LW 柜体净宽  
NL 标称长度

**i** 提示

请在相应的产品宣传册或产品手册中查阅标准 LEGRABOX 乐薄®金属抽屉系列组件的订购信息。



➤ [www.blum.com/legrabox](http://www.blum.com/legrabox)

## SPACE TWIN 窄柜体



## TANDEMBOX 豪华金属抽屉系列

### 在柜体内所需空间

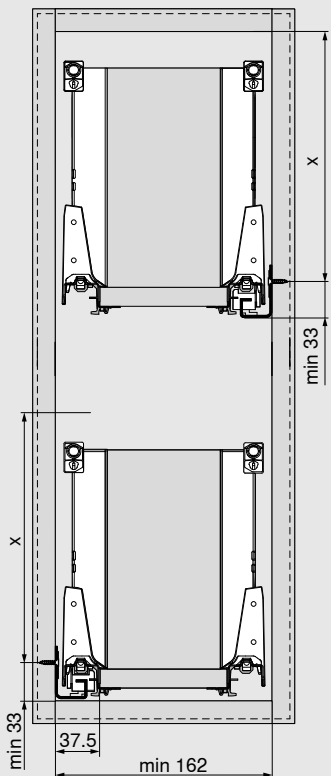

X =



高度	TANDEMBOX plus 全拉式豪华金属抽屉系列	TANDEMBOX antaro 豪华金属抽方杆系列	TANDEMBOX intivo 豪华金属抽百变星®系列
M	63.5 mm	65.5 mm	65.5 mm
K	95.5 mm	97.5 mm	-
B	127 mm	-	-
C	-	159 mm	-
D	191 mm	191 mm	191 mm

### 面板安装尺寸

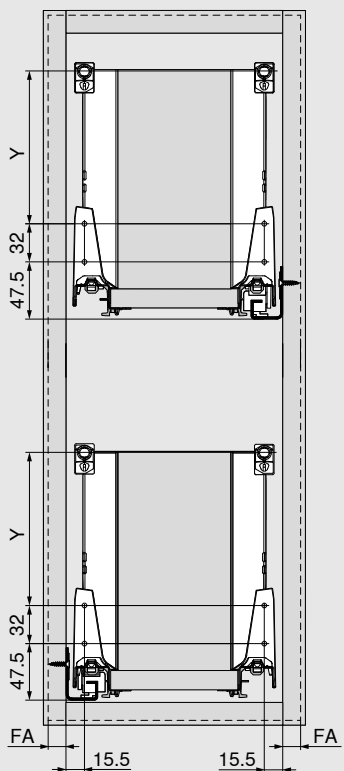

Y =



高度	TANDEMBOX plus 全拉式豪华金属抽屉系列	TANDEMBOX antaro 豪华金属抽方杆系列	TANDEMBOX intivo 豪华金属抽百变星®系列
M	-	-	-
K	32 mm	32 mm	-
B	64 mm	-	-
C	-	96 mm	-
D	128 mm	128 mm	96 mm
带双层扶杆	64/64 mm	-	-
配 K 型抽帮	-	32/96 mm	-

FA 面板重叠部分



背板安装尺寸

高度 M

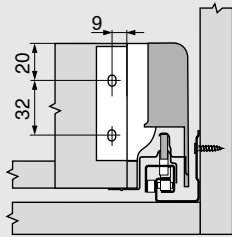

高度 K

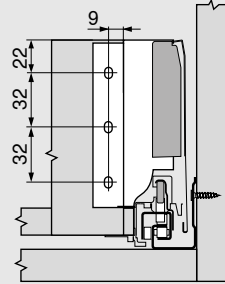

高度 B

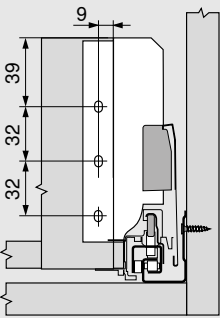

高度 C

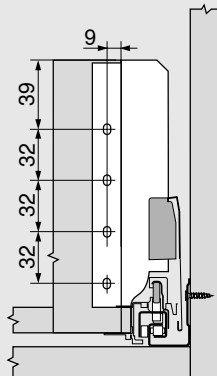

高度 D

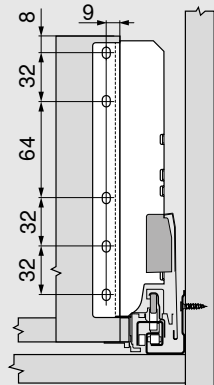

16 mm 刨花板的裁切尺寸

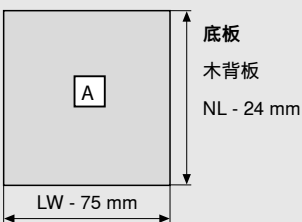
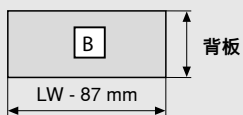
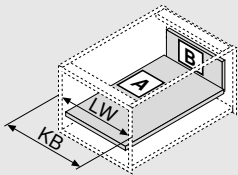

背板

高度	TANDEMBOX plus 全拉式豪华金属抽屉系列	TANDEMBOX antaro 豪华金属抽方杆系列	TANDEMBOX intivo 豪华金属抽百变星®系列
M	84 mm	84 mm	84 mm
K	116 mm	116 mm	-
B	135 mm	135 mm	-
C	-	167 mm	-
D	199 mm	199 mm	199 mm

KB 柜体宽度  
LW 柜体净宽  
NL 标称长度

**i** 提示

请在相应的产品宣传册或产品手册中查阅标准 TANDEMBOX 豪华金属抽屉系列组件的订购信息。



➤ [www.blum.com/tandembox](http://www.blum.com/tandembox)

# SPACE TWIN 窄柜体



# MOVENTO 魔顺®全拉木抽导轨系列

## 低抽

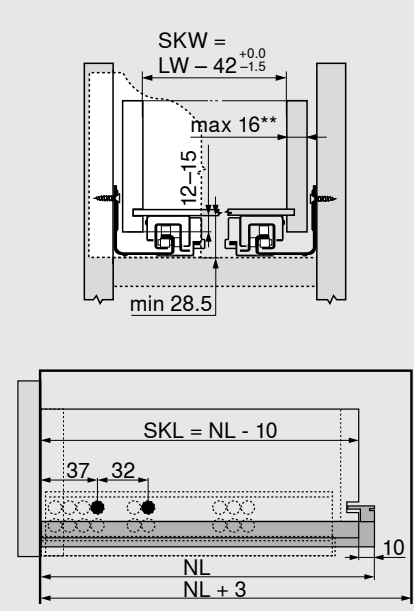
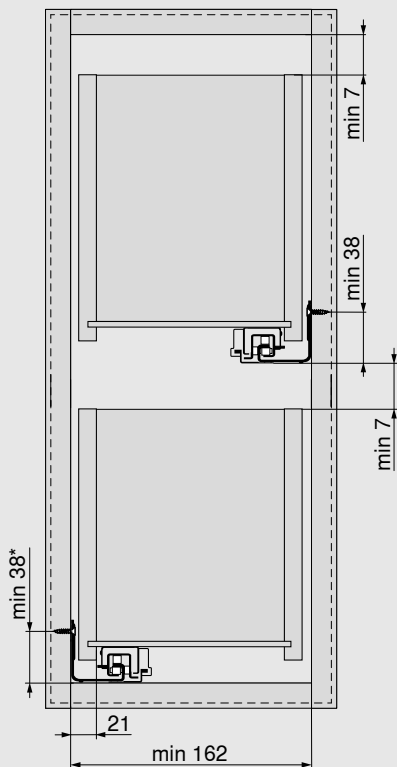

LW 柜体净宽  
 NL 标称长度  
 SKL 抽屜长度  
 SKW 抽屜净宽

\* 若在组装柜体之前柜体导轨已安装好, 则需 +1 mm  
 \*\* 若侧板厚度为 16 mm, 同时充分利用抽屜净宽的公差, 那么, 低抽的侧面调节将受到限制

## 低抽加工

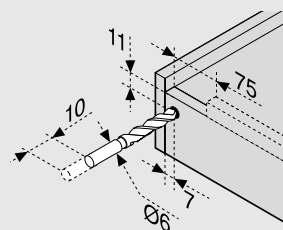
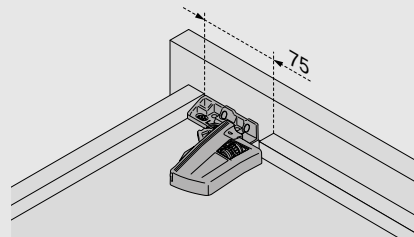

### i 提示

请在相应的产品宣传册或产品手册中查阅标准 MOVENTO 魔顺®全拉木抽导轨系列组件的订购信息。



> [www.blum.com/movento](http://www.blum.com/movento)

## TANDEM 隐藏静音木抽导轨系列

## SPACE TWIN 窄柜体



### 低抽

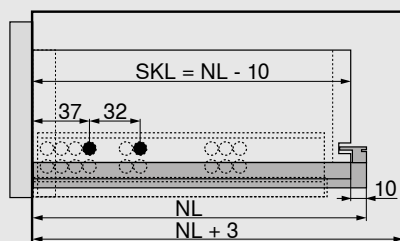
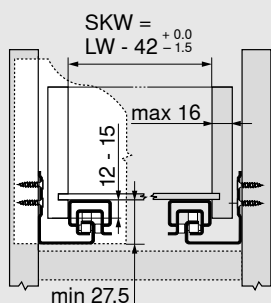
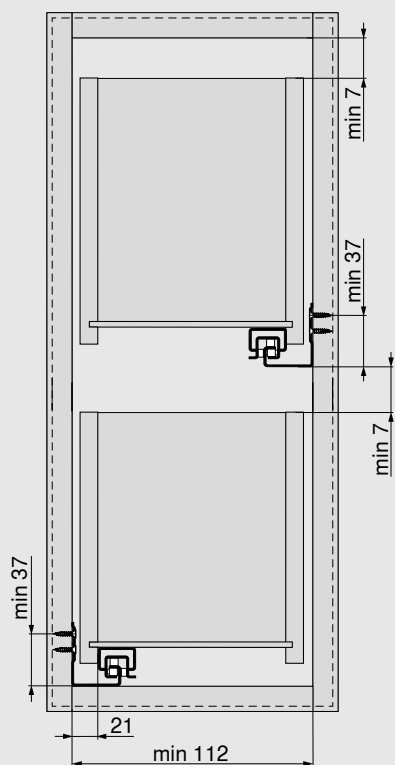

LW 柜体净宽  
NL 标称长度  
SKL 抽屉长度  
SKW 抽屉净宽

### 低抽加工 接码技术

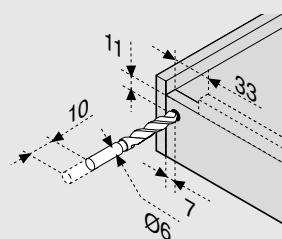
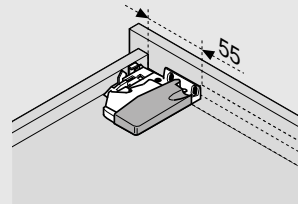

### 低抽安装 插装技术

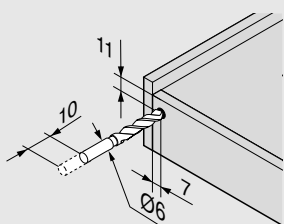
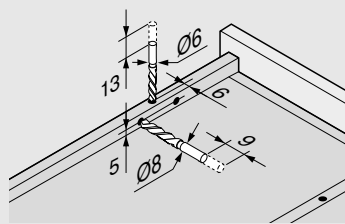
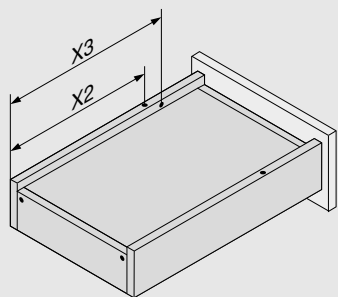

### TANDEM plus 561H 全拉式隐藏静音木抽导轨

标称长度	插栓	防脱卸装置
NL (mm)	X2 (mm)	X3 (mm)
260	205	185
285	220	200
310	230	242
335	245	257
360	275	287
385	285	297
410	300	344
435	310	354
460	335	379
485	350	394
510	360	436
535	375	451
560	405	481

### i 提示

请在相应的产品宣传册或产品手册中查阅标准 TANDEM 隐藏静音木抽导轨系列组件的订购信息。



➤ [www.blum.com/tandem](http://www.blum.com/tandem)

百隆家具配件(上海)有限公司  
上海市青浦工业园区北盈路399号  
邮编: 201700  
电话: 021-39203355  
传真: 021-39202223  
电子邮箱: info.cn@blum.com  
www.blum.com

百隆家具配件(上海)有限公司  
南京分公司  
南京市雨花台区软件大道109号  
雨花客厅3幢2楼205-207室  
邮编: 210012  
电话: 025-84442228  
传真: 025-82232223

百隆家具配件(上海)有限公司  
北京联络分公司  
北京市海淀区远大路1号  
金源时代购物中心B区1708室  
邮编: 100097  
电话: 010-88892808  
传真: 010-88892908

百隆家具配件(上海)有限公司  
四川分公司  
成都市金牛区迎宾大道振兴路22号  
蓝海天地E座209室  
邮编: 610036  
电话: 028-84215550  
传真: 028-84215557

百隆家具配件(上海)有限公司  
广州分公司  
广州市越秀区环市东路403号  
广州国际电子大厦33层01-03室  
邮编: 510095  
电话: 020-37855208  
传真: 020-37855206

百隆家具配件(上海)有限公司  
浙江分公司  
宁波市鄞州区世纪大道北段323号  
华东城1号楼534-536室  
邮编: 315040  
电话: 0574-88120900  
传真: 0574-88120920

Julius Blum GmbH  
Furniture Fittings Mfg.  
6973 Höchst, Austria  
Tel.: +43 5578 705-0  
Fax: +43 5578 705-44  
E-mail: info@blum.com  
www.blum.com

百隆家具配件(上海)有限公司  
青岛分公司  
青岛市崂山区松岭路169号  
软件大厦C区512室  
邮编: 266101  
电话: 0532-88969528  
传真: 0532-88969526

